

# THOMSON



**TSR 600CI**  
*Digital High  
Definition  
Satellite  
Receiver*

User manual  
Bedienungsanleitung  
Manuel d'utilisateur  
Manuale utente

Look, Listen & Live  
[www.thomsonstb.net](http://www.thomsonstb.net)

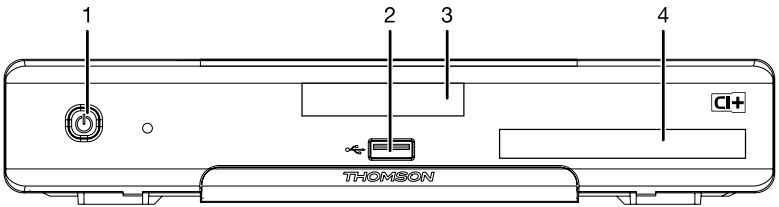

Fig. 1

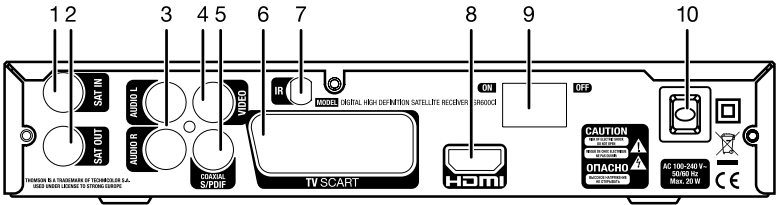

Fig. 2

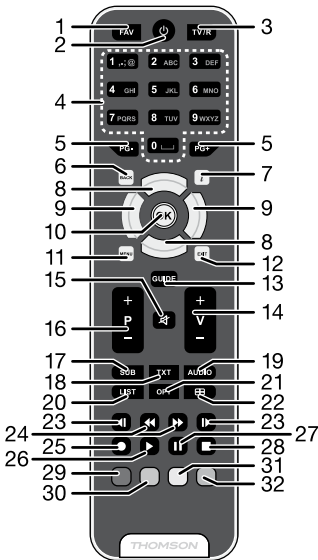

Fig. 3

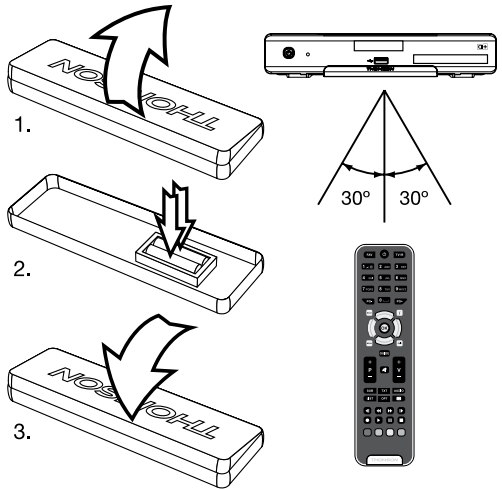

Fig. 4

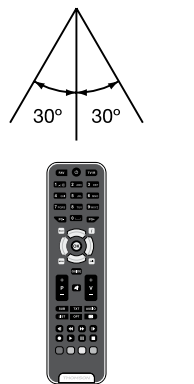

Fig. 5

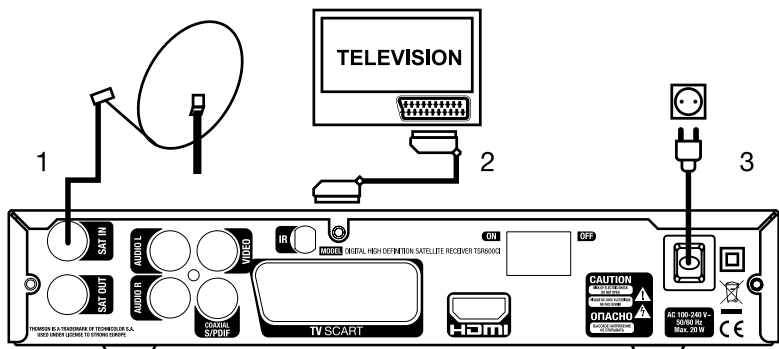

Fig. 6

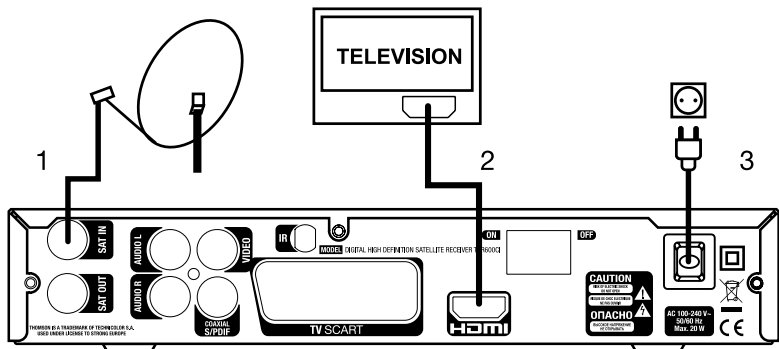

Fig. 7

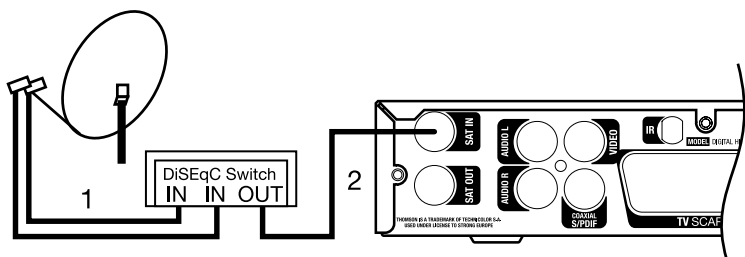

Fig. 8

# INHALTSVERZEICHNIS

---

<b>1.0 EINLEITUNG</b>	<b>2</b>
1.1 Allgemeine Sicherheitsmaßnahmen	2
1.2 Lagerung	2
1.3 Geräte Installation	3
1.4 Entsorgungshinweise	3
1.5 Zubehör	3
1.6 Verwendung externer USB Speichergeräte	3
<b>2.0 IHR RECEIVER</b>	<b>4</b>
2.1 WERKSSEITIGER PIN-CODE: 0000	4
2.2 Vorderseite	4
2.3 Rückseite	4
2.4 Fernbedienung	4
2.5 Batterien einlegen	5
2.6 Bedienung der Fernbedienung	6
<b>3.0 ANSCHLÜSSE</b>	<b>6</b>
3.1 Basis Anschlüsse	6
3.2 Anschluss mittels HDMI Kabel	6
3.3 Anschluss mittels DiSEqC 1.0 Schalter	6
3.4 Anschluss und Positionierung des IR-Sensors	7
<b>4.0 ERSTINSTALLATION</b>	<b>7</b>
4.1 Sprachauswahl	7
4.2 System Einstellungen	7
4.3 Satelliten Auswahl	7
4.4 Suchmodus	8
4.5 Antennen Einrichtung	8
4.6 Kanaleinstellungen	8
<b>5.0 KURZANLEITUNG</b>	<b>8</b>
<b>6.0 BEDIENUNG IM ANZEIGEMODUS</b>	<b>9</b>
6.1 Infobanner	9
6.2 Kanalliste und TV Modus	9
6.3 Audio Sprache	10
6.4 Teletext	10
6.5 Untertitel	10
6.6 Video Format	10
6.7 EPG (Elektronische Programmübersicht)	10
6.8 Sofortaufnahme	11
6.9 Timeshift	11
<b>7.0 HAUPTMENÜ</b>	<b>11</b>
7.1 Installation	11
7.2 Einstellungen	13
7.3 Kanal	15
7.4 System	18
7.5 Spiele	19
<b>A.1 FEHLERBEHEBUNG</b>	<b>19</b>
<b>A.2 TECHNISCHE SPEZIFIKATIONEN</b>	<b>20</b>

## 1.0 EINLEITUNG

---

### 1.1 Allgemeine Sicherheitsmaßnahmen

---

**Betreiben Sie Ihren Receiver nicht:**

In einem geschlossenen oder unzureichend belüfteten Schrank, unmittelbar auf oder unter anderen Geräten und wenn die Lüftungsschlitze des Gehäuses abgedeckt sind.

**Setzen Sie Ihren Receiver und das Zubehör folgendem nicht aus:**

- Direkter Sonneneinstrahlung oder anderen Geräten, die Hitze abstrahlen; Regen oder intensiver Feuchtigkeit, starken Vibrationen und schweren Stößen, die den Receiver nachhaltig beschädigen können sowie magnetischen Gegenständen (Lautsprecherboxen, Transformatoren usw.)
- Benutzen Sie kein beschädigtes Netzkabel. Es könnte ein Brand entstehen oder Ihnen einen Stromschlag versetzen. Fassen Sie das Netzkabel nicht mit nassen Händen an. Sie könnten einen Stromschlag erhalten.
- Benutzen Sie keine alkoholhaltigen oder ammoniakhaltigen Reinigungsmittel, um den Receiver zu reinigen. Falls nötig, können Sie Ihren Receiver mit einem weichen, leicht feuchten Tuch und milder Seifenlösung reinigen. Trennen Sie jedoch das Gerät vorher vom Netz. Stellen Sie sicher, dass keine Fremdkörper oder Flüssigkeiten durch die Lüftungsschlitze des Gehäuses ins Innere des Geräts gelangen, es besteht Brand- oder Stromschlag-Gefahr.
- Stellen oder legen Sie keine Gegenstände auf den Receiver, es könnte die Kühlung der Komponenten im Innern des Gerätes behindern.
- Die Lüftungsschlitze sollen für eine ausreichende Belüftung der Elektronik sorgen und den Receiver vor Überhitzung schützen. Sie dürfen keinesfalls abgedeckt oder blockiert werden. Platzieren Sie den Receiver keinesfalls auf Betten, Sofas, in Bücherregalen, Einbauschränken oder der Heizung.
- Die Fernbedienung übermittelt einen direkten Infrarotstrahl. Stellen Sie sicher, dass die Fernbedienung während der Bedienung auf den Sensor ausgerichtet ist. Verhindern Sie mögliche Beeinträchtigungen durch Objekte, direkte Sonneneinstrahlung oder andere starke Lichtquellen. Sollten Sie derartige Störfaktoren lokalisieren, entfernen Sie diese, um eine uneingeschränkte Funktion der Fernbedienung zu gewährleisten.

**Sicherheitsvorkehrungen**

- Öffnen Sie niemals das Gehäuse! Das Innere des Receivers steht unter Spannung. Ihre Garantieansprüche erlöschen, wenn der Receiver durch Unbefugte geöffnet wird. Überlassen Sie nicht ausführbare Installations- oder Servicetätigkeiten nur qualifiziertem Fachpersonal.
- Trennen Sie den Receiver vom Stromnetz, bevor Sie Kabel anschließen oder diesen längere Zeit nicht nutzen. Warten Sie einige Sekunden, nachdem Sie den Receiver ausgeschaltet haben, bevor Sie ihn bewegen oder andere Geräte anschließen. Bei einem Gewitter ziehen Sie den Netzstecker und entfernen Sie den Anschluss zur Antenne/Antennenanlage.
- Bitte beachten Sie, dass Sie nur Anschluss- und Verlängerungskabel verwenden, die für die gesamte Leistungsaufnahme aller angeschlossenen Geräte ausreichend bemessen sind. Stellen Sie sicher, dass Ihre örtliche Netzspannung mit der auf dem Typenschild Ihres Receivers angegebenen übereinstimmt.  
Sollte der Receiver trotz Beachtung aller Hinweise in dieser Anleitung nicht einwandfrei funktionieren, wenden Sie sich bitte an Ihren Fachhändler.

### 1.2 Lagerung

---

Ihr Receiver wurde vor dem Versand sorgfältig überprüft und verpackt. Beim Auspacken achten Sie bitte darauf, dass alles Zubehör vorhanden ist. Halten Sie die Transportverpackung von Kleinkindern fern. Wir empfehlen, die Kartonage für die Dauer der Garantie aufzubewahren, da im Falle einer Reparatur oder eines Garantiefalles der Receiver optimal für den Versand geschützt wird.

## 1.3 Geräte Installation

Wir empfehlen Ihnen, Ihr Gerät von einem Fachmann installieren zu lassen. Andernfalls halten Sie sich bitte an folgende Anweisungen:

- Halten Sie die Bedienungsanleitung für Ihren Fernseher und ihre Antenne/ Antenneninstallation bereit.
  - Überprüfen Sie Ihre Anschlusskabel auf: Beschädigung, gute Qualität und deren Schirmung.
  - Überprüfen Sie alle Komponenten ihrer Installation auf einwandfreie Funktion.
- Diese Anleitung enthält alle Hinweise um Ihren Receiver anschließen zu können. Folgende Symbole werden verwendet.

**Achtung**

Wichtiger Warnhinweis.

**Tipps**

Nützlicher Hinweis

**FETTE BUCHSTABEN**

weisen auf eine Taste der Fernbedienung hin.

*Kursive Buchstaben*

weisen auf einen Menüpunkt hin.

## 1.4 Entsorgungshinweise

**Elektronische Geräte gehören nicht in den Hausmüll, sondern müssen** - gemäß Richtlinie 2002/96/EG DES EUROPÄISCHEN PARLAMENTES UND DES RATES vom 27. Januar 2003 über Elektro- und Elektronik-Altgeräte fachgerecht entsorgt werden. Bitte geben Sie dieses Gerät am Ende seiner Verwendung zur Entsorgung an den dafür vorgesehenen öffentlichen Sammelstellen ab.

 Die Rücknahme und Verwertung gebrauchter Batterien wird mit REBAT einfach und unkompliziert sichergestellt.

- Laut Batteriegesetz sind Sie zur Rückgabe der Altbatterien gesetzlich verpflichtet.

- Die Entsorgung der Altbatterien über den Hausmüll ist gesetzlich verboten.



- Schützen Sie mit uns unsere Natur vor umweltschädlichen Belastungen.

- Geben Sie bitte Ihre Altbatterien zur Entsorgung an der Verkaufs- oder Sammelstelle ab.

Werfen Sie verbrauchte Batterien nicht in den Hausmüll, sondern geben Sie diese bei einer Sammelstelle für Altbatterien ab!

## 1.5 Zubehör

- 1 Benutzerhandbuch
- 1 Fernbedienung
- IR Empfänger
- 2x Batterien (AAA Type)

**WARNUNG:** *Batterien sind nicht wiederaufladbar und sollten niemals auseinanderggebaut, kurzgeschlossen oder mit anderen Batterien gemischt werden. Falls Sie wiederaufladbare Akkumulatoren verwenden wollen, empfehlen wir jene mit geringer Selbstentladung (z.B. NiMH) für eine längere Betriebsdauer.*

## 1.6 Verwendung externer USB Speichergeräte

Wir empfehlen USB 2.0 Speichermedien. Falls Ihr Gerät nicht USB 2.0 kompatibel ist, kann es Fehler bei der Aufnahme, beim Abspielen und anderen Multimediafunktionen geben.

THOMSON kann keine Garantie für eine Kompatibilität zu allen USB Speichermedien übernehmen.

Es wird empfohlen, keine wichtigen Informationen oder Daten auf dem USB Gerät, welches Sie für die Aufnahmen verwenden, zu speichern. Machen Sie vor der Verwendung mit dem Receiver immer ein Backup Ihrer Daten. THOMSON übernimmt keine Haftung für Verlust oder Beschädigung von Daten oder deren Folgeschäden.

Um eine gute Performance des Speichermediums gewährleisten zu können, sollte dieses auf FAT/FAT32 formatiert sein. Sie können das Speichermedium auch durch den Receiver formatieren. Detaillierte Anweisungen finden Sie im Kapitel 7.3.3 Multimedia. Andere Formatierungssysteme werden nicht vom Receiver unterstützt.

## 2.0 IHR RECEIVER

---

### 2.1 WERKSSEITIGER PIN-CODE: 0000

---

#### 2.2 Vorderseite

---

- |                         |  |
|-------------------------|--|
| 1. Standby/EIN Schalter | Schaltet den Receiver EIN oder in Standby                              |
| 2. USB Anschluss        | Schließen Sie hier ihr USB Speichermedium an (Stick, HDD, etc.)        |
| 3. LED Display          | Zeigt die Kanalnummer oder Uhrzeit, je nach entsprechender Einstellung |

*Fig.1*

#### 2.3 Rückseite

---

- |                 |  |
|-----------------|--|
| 1. SAT IN       | Zum Anschluss des Receivers an eine digitale Satellitenantenne mittels Koaxialkabel  |
| 2. SAT OUT      | Zur Durchschleifung des Satellitensignals an einen zweiten Receiver  |
| 3. AUDIO (L/R)  | Zum Anschluss (analoges Audiosignal) an einen externen Verstärker oder den Audioeingang des Fernsehers   |
| 4. VIDEO (RCA)  | Zum Anschluss (analoges Videosignal) an Ihren Fernseher od. Videorekorder mittels Cinch (RCA) Kabel  |
| 5. S/PDIF       | Zum Anschluss (digitales Audiosignal) an eine HiFi- oder Heimkino-Anlage, die über einen entsprechenden Audio-Eingang verfügt  |
| 6. TV SCART     | Zum Anschluss Ihres Receivers an Ihren Fernseher mittels SCART-Kabel   |
| 7. IR           | Zum Anschluss des IR Empfängers  |
| 8. HDMI         | Zum Anschluss Ihres Receivers an Ihren Fernseher mittels HDMI-Kabel  |
| 9. Netzschalter | Zum EIN oder AUSSCHALTEN.  |
| 10. Netzkabel   | Ihr Receiver benötigt eine Spannungsversorgung von 100 ~ 240 V Wechselstrom, 50~60 Hz +/-5%. Bitte überprüfen die korrekte Spannungsversorgung bevor Sie den Receiver anstecken. |

*Fig.2*

**WICHTIG:** Schließen Sie alle Komponenten an den Receiver an, bevor Sie das Fernsehgerät einschalten und den Receiver mit Strom versorgen. Schalten Sie immer zuerst den Receiver ein und danach erst den Fernseher.

#### 2.4 Fernbedienung

---

- |  |  |
|--|--|
| 1. FAV   | Öffnet die Favoritenliste.                       |
| 2.  | Schaltet den Receiver Ein/ In den Stand-By Modus |

*Fig.3*

- |                  |   |
|------------------|---|
| 3. TV/R          | Umschalten zwischen TV- oder Radiomodus.  |
| 4. 0~9           | Tastenblock zur direkten Anwahl der Programme.  |
| 5. PG+/PG-       | Seiteweise in Listen blättern   |
| 6. BACK          | Schaltet zwischen den 2 zuletzt gesehenen Programmen  |
| 7. <i>i</i>      | Information über den aktuellen Kanal wird angezeigt.  |
| 8. ▲▼            | Programmwahl (vorheriges/ nächstes Programm). Menü-Modus: Navigation auf-/ abwärts.   |
| 9. ◀▶            | Lautstärke lauter/leiser. Menü-Modus: Ändern der Einstellungswerte oder Navigation  |
| 10. OK           | Die jeweilige Kanalliste wird angezeigt. Menü-Modus: Bestätigen von Änderungen.   |
| 11. MENÜ         | Hiermit gelangen Sie zum Hauptmenü.Im Menümodus gelangen Sie einen Schritt zurück.  |
| 12. EXIT         | Hiermit gelangen Sie von jedem Menü oder Untermenüpunkt einen Schritt zurück bzw. beenden eine Funktion   |
| 13. GUIDE        | Zeigt Informationen zum laufenden Programm (Electronic Program Guide).  |
| 14. V+ /V-       | Lautstärke lauter/leiser  |
| 15. <del>X</del> | Schaltet den Audioausgang des Receivers stumm.  |
| 16. P+/P-        | rogramm +/- , Seiteweise in Listen blättern.  |
| 17. SUB          | Aktivieren der jeweiligen Untertitel, sofern vom Serviceanbieter unterstützt.   |
| 18. TXT          | Aufrufen des aktuellen Teletextes, sofern verfügbar.  |
| 19. AUDIO        | Öffnet die Audioeinstellungen   |
| 20. LIST         | Öffnet die Satellitenliste im TV Modus  |
| 21. OPT          | Ohne Funktion   |
| 22. VF (Zeichen) | Im TV Modus wird das Video Format Menü geöffnet.  |
| 23. ◀, ▶         | Während der Musik oder Bilder Wiedergabe: Zur nächsten/vorherigen Datei springen. Während der Film Wiedergabe: Öffnet eine Liste mit Tasteninformationen. |
| 24. ◀◀, ▶▶       | Schneller Vor-/Rücklauf   |
| 25. ●            | Aktiviert die Aufnahme des aktuellen Programms  |
| 26. ▶            | Öffnet das Multimedia Menü im TV Modus. Abspielen der gewählten Datei innerhalb des Multimedia Menüs  |
| 27.              | Aktiviert Timeshift im TV Modus.  |
| 28. ■            | Stoppt das abspielen der gewählten Datei innerhalb des Multimedia Menüs.  |
| 29. ROT          | Für Teletext-Funktionen. Innerhalb des Menüs für spezifische Funktionen.  |
| 30. GRÜN         | Für Teletext-Funktionen. Innerhalb des Menüs für spezifische Funktionen.  |
| 31. GELB         | Für Teletext-Funktionen. Innerhalb des Menüs für spezifische Funktionen.  |
| 32. BLAU         | Für Teletext-Funktionen. Innerhalb des Menüs für spezifische Funktionen.  |

## 2.5 Batterien einlegen

Vor Einsatz der Fernbedienung entfernen Sie die Abdeckung von der Fernbedienung und legen Sie die beiden beigefügten AAA-Batterien entsprechend der abgebildeten Polarität (+/-) ein.

1. Abdeckung öffnen
2. Batterien einlegen
3. Abdeckung schließen

Fig.4

**ACHTUNG:** Die Batterien dürfen nicht aufgeladen werden, zerlegt, elektrisch kurzgeschlossen werden oder mit anderen Arten von Batterien vermischt werden.

## 2.6 Bedienung der Fernbedienung

Fig.5

Zeigen sie mit der Fernbedienung in Richtung der Front des Receivers. Die Fernbedienung hat eine Reichweite von bis zu 3 Meter in einem Winkel von bis zu 60 Grad.

**ACHTUNG:** Die Fernbedienung funktioniert nicht wenn der IR Sensor durch Gegenstände blockiert ist. Auch externe Faktoren können den Signalempfang der Fernbedienung beeinflussen. Um den Empfangsbereich der Fernbedienung zu vergrößern, verwenden Sie bitte den mitgelieferten Infrarotempfänger.

## 3.0 ANSCHLÜSSE

### 3.1 Basis Anschlüsse

Fig.6

1. Lassen Sie die Ausrichtung Ihrer Satellitenschüssel auf den gewünschten Satelliten durch einen autorisierten Fachmann durchführen. Verbinden Sie Ihren Receiver und den Signalanschluss Ihrer Satellitenanlage mit einem geeigneten koaxialen Antennenkabel.
2. Verbinden Sie TV SCART Buchse an der Rückseite des Receivers mit der SCART IN Buchse des TV Gerätes.
3. Verbinden Sie den Netzstecker mit einem geeigneten Netzanschluss (100 – 240 V, AC, 50/60 Hz).

**TIPP:** Bitte achten Sie immer auf die Qualität der verwendeten Verbindungskabel!

### 3.2 Anschluss mittels HDMI Kabel

Fig.7

1. Verbinden Sie Ihren Receiver und den Signalanschluss Ihrer Satellitenanlage mit einem geeigneten koaxialen Antennenkabel.
2. Um den vollen Nutzen aus dem HD Empfang zu ziehen, ist es empfehlenswert, den Receiver mittels HDMI Kabel mit dem Fernseher zu verbinden. Verbinden Sie dazu den HDMI Ausgang des Receivers mit Hilfe eines HDMI Kabels mit dem HDMI Eingang Ihres Fernsehers (Fig. 5 B)
3. Verbinden Sie den Netzstecker mit einem geeigneten Netzanschluss (100 – 240 V, AC, 50/60 Hz).

**TIPP:** Bitte achten Sie auf die Qualität des verwendeten HDMI Kabels, da diese in verschiedensten Ausführungen verkauft werden! Sollten Sie einen HDMI Verteiler verwenden, achten Sie bitte darauf, den richtigen Ausgang einzuschalten. Sollte es zu Signalstörungen kommen, kann ein HDMI Verstärker verwendet werden.

### 3.3 Anschluss mittels DiSEqC 1.0 Schalter

Fig.8

Falls Sie Kanäle von mehreren Satellitenpositionen (z.B. von ASTRA und HOT BIRD) empfangen möchten, verbinden Sie die Satellitenschüsseln mittels Koaxialkabel mit dem IN Anschlüssen

eines DiSEqC1.0 Schalters. Verbinden Sie den OUT Anschluss des DiSEqC 1.0 Schalters mit dem SAT IN Anschluss des Receivers.

Für die Anschlüsse an das TV Gerät und den Netzanschluss sehen Sie in Kapitel 3.1 und 3.2 nach bzw. Fig.4 und 5.

## 3.4 Anschluss und Positionierung des IR-Sensors

---

Mit Hilfe des, im Lieferumfang enthaltenen, IR Empfängers können Sie den Receiver außerhalb der gewöhnlichen Reichweite platzieren (zB in einem verschlossenen Schrank) und ihn trotzdem problemlos bedienen. Stecken Sie den Stecker des IR Empfängers in den IR-Anschluss auf der Rückseite des Receivers. Platzieren Sie nun den IR Sensor im Empfangsbereich der Fernbedienung. Sobald ein geeigneter Platz gefunden wurde, entfernen Sie die Schutzfolie von dem Klebestreifen auf der Rückseite des Sensors und fixieren diesen mit leichtem Druck auf der gewünschten Oberfläche.

**HINWEIS:** Bitte beachten Sie die üblichen Klebehinweise (staubfrei, fettfrei, nicht auf groben Materialien etc.)

## 4.0 ERSTINSTALLATION

---

Stellen Sie sicher, dass Ihr Receiver und Ihre Satellitenschüssel korrekt angeschlossen sind und das Signal von guter Qualität ist. Haben Sie hierzu Fragen, wenden Sie sich an Ihren lokalen Service od. Fachhändler. Sie können auch gerne ein Mail an unseren Support schicken (über [www.thomsonstb.net](http://www.thomsonstb.net)). Nach Anschluss aller notwendigen Kabel überprüfen Sie deren festen Sitz und stecken Sie den Netzstecker ein.

**WICHTIG:** Schließen Sie alle Komponenten an den Receiver an, bevor Sie das Fernsehgerät einschalten und den Receiver mit Strom versorgen. Schalten Sie immer zuerst den Receiver ein und danach erst den Fernseher.

Wir empfehlen Ihnen, die Erstinstallation mit Hilfe des Installationsassistenten durchzuführen. Dieser wird Sie durch die erforderlichen Einstellungen führen, damit Sie schnell in den Genuss von HD Fernsehen kommen.

## 4.1 Sprachauswahl

---

Nach der ersten Inbetriebnahme des Gerätes wird die Sprachauswahl angezeigt. Wählen Sie die gewünschte Sprache mit den ▲▼ Tasten und drücken Sie **OK** zur Bestätigung. Danach gelangen Sie zum *Installations Assistenten*, welcher eine kurze Beschreibung der wichtigsten Tasten zur Navigation innerhalb des Menüs bereitstellt.

## 4.2 System Einstellungen

---

Hier können die Einstellungen für *Land, TV Format, Konvertierung und Untertitel Sprache* vorgenommen werden. Verwenden Sie ▲▼ zur Auswahl und ◀▶ um Einstellungen zu ändern. Um eine Liste an Auswahlmöglichkeiten anzuzeigen drücken Sie **OK**. Haben Sie alle Einstellungen vorgenommen, wählen Sie *Weiter* und drücken Sie **OK** um fortzufahren.

## 4.3 Satelliten Auswahl

---

Wählen Sie den gewünschten Satelliten mit den ▲▼ Tasten und drücken Sie **OK** zur Bestätigung.

Ist Ihre Antenne auf Astra 19.2E ausgerichtet, wählen Sie *Astra 19.2E*. Danach erscheint dann das Menü zur Auswahl der Kanalliste bzw. das Menü *Suchmodus*.

Ist Ihre Antenne auf HotBird 13E ausgerichtet, wählen Sie *Hotbird 13E*. Danach erscheint dann das Menü *Suchmodus*.

Ist Ihre Antenne auf einen anderen Satelliten ausgerichtet, wählen Sie *ANDERE*. Danach erscheint dann das Menü *Satelliten Einstellungen*. Sehen Sie im Kapitel 7.1.1 nach, für die weiteren Einstellungen.

**WICHTIG:** *Haben Sie den Satelliten Astra 19.2E und das Land Deutschland gewählt, stehen die folgenden Optionen zur Auswahl: Vorinstalliert&Suche oder Satelliten Suchlauf. Vorinstalliert&Suche lädt die vorinstallierte Kanalliste mit zusätzlichem Suchlauf nach den Kanälen, Satelliten Suchlauf lädt keine Kanalliste und führt nur einen Suchlauf nach den Kanälen aus. Danach fährt der Receiver wie unten in Kapitel 4.4 beschrieben fort.*

## 4.4 Suchmodus

---

Verwenden Sie ▲▼ zur Auswahl und OK zur Bestätigung.

- Alle Sucht nach allen verfügbaren Kanälen auf dem gewählten Satelliten.
- Freie Kanäle Sucht nach allen unverschlüsselten Kanälen auf dem gewählten Satelliten.

**TIPP:** *Bitte beachten Sie, dass ihr Receiver nicht über die Möglichkeit verfügt, verschlüsselte Kanäle zu entschlüsseln!*

## 4.5 Antennen Einrichtung

---

In diesem Menü können Sie, falls notwendig, die Feineinstellung Ihrer Antenne vornehmen. Mit den ◀▶ Tasten wählen Sie den entsprechenden DiSEqC Eingang. Sollten Sie keinen DiSEqC Schalter verwenden, behalten Sie die voreingestellte Einstellung einfach bei.

Mit Hilfe der angezeigten Signalbanner kann die Stärke und Qualität des Satellitensignals ermittelt werden. Eine rote Anzeige bedeutet, dass das Signal von schlechter Qualität ist.

Eine grüne Anzeige bedeutet, dass das Signal von ausreichender Qualität ist und eine türkise Anzeige bedeutet, dass das Signal von sehr guter Qualität ist.

Fixieren Sie Ihre Antenne, wenn die maximale Stärke und Qualität erreicht ist. Danach können Sie mit OK fortfahren.

## 4.6 Kanaleinstellungen

---

Der Suchlauf wird einige Zeit benötigen (abhängig von der gewählten Suchmethode). Nach dem Beenden der Kanalsuche ist die Erstinstallation beendet und der erste installierte Kanal wird angezeigt.

**HINWEIS:** *Falls während des Suchlaufs keine Kanäle gefunden werden, wird das Menü Satelliten Einstellungen danach angezeigt. Sehen Sie im Kapitel 7.1.1 nach, für die weiteren Einstellungen.*

## 5.0 KURZANLEITUNG

---

Wir bei THOMSON verstehen, dass Sie es kaum erwarten können Ihren neuen HD Receiver in Betrieb nehmen zu können. Trotzdem empfehlen wir Ihnen die ganze Bedienungsanleitung zu lesen, um den vollen Umfang der Funktionen ausschöpfen zu können. Die folgende Kurzanleitung erklärt die Basisfunktionen:

Um Ihren Receiver EIN oder in Standby zu schalten verwenden Sie die **EIN/STBY** Taste Ihrer Fernbedienung oder die Taste auf der Vorderseite des Receivers.

Mit den ▲▼ oder P+ / P- Tasten schalten Sie durch die Kanäle. Zusätzlich können Sie eine gewünschte Kanalnummer mit den 0-9 Tasten eingeben. In Kanallisten und anderen Listen kann entweder mit ◀▶ oder PG+ / PG- geblättert werden.

Drücken Sie OK im TV Modus um die Kanalliste aufzurufen, in diversen Untermenüs können Sie mit dieser Taste die Optionen auflisten.

Die Lautstärke kann mit den ◀▶ oder V+ / V- Tasten geändert werden.

## 6.0 BEDIENUNG IM ANZEIGEMODUS

Im TV Modus stehen verschiedenste Funktionen zur Verfügung, um das Fernsehen mit Ihrem Receiver zu einem noch größeren Vergnügen zu machen. Die in diesem Menü erwähnten Punkte informieren Sie über die vorhandenen Möglichkeiten.

Wir empfehlen Ihnen, auch das Kapitel 7.0 genauer zu lesen, um sich mit Ihrem Receiver vertraut zu machen.

### 6.1 Infobanner

Durch drücken der *i* Taste im TV Modus wird der Info Banner angezeigt. Durch zweimaliges Drücken dieser Taste können die technischen Daten des aktuellen Kanals angezeigt werden. Der Info Banner wird auch immer dann angezeigt, wenn Sie zu einem anderen Kanal schalten.

### 6.2 Kanalliste und TV Modus

#### 6.2.1 Kanalliste

Drücken Sie OK im TV Modus um die aktuelle Kanalliste anzuzeigen. Verwenden Sie ▲▼ innerhalb der Kanalliste um den gewünschten Kanal zu wählen und OK um zu diesem Kanal zu schalten. Drücken Sie nochmals OK um diesen Kanal im TV Modus zu betrachten. Weiters können die ◀▶ Tasten zum seitenweisen Blättern in der Kanalliste verwendet werden.

Die Kanalliste verfügt über eine *Filter* Funktion, die es Ihnen ermöglicht einen Kanal mittels des ersten Buchstabens zu finden. Mit der **ROTEN** Taste wird das Alphabet angezeigt, worin Sie mit ▲▼ einen Buchstaben wählen können. Mit OK wird der Filter dann übernommen.

Weitere Funktionen innerhalb der Kanalliste:

**TV/R:** Schaltet zwischen der TV und Radio Kanalliste.

**LIST:** Die Liste des/der verfügbaren Satelliten wird angezeigt. Darin können Sie die Kanalliste Ihres/Ihrer gescannten Satelliten vorfinden. Wählen Sie die gewünschte Kanalliste mit ▲▼.

Sollten Sie wieder in die ursprüngliche Kanalliste wechseln wollen, wählen sie *Alle Satelliten*.

**FAV:** Die Liste der verfügbaren Favoritengruppe/n wird angezeigt. Wählen Sie die gewünschte Favoritengruppe mit ▲▼, wenn Sie wieder in die ursprüngliche Kanalliste wechseln wollen, wählen sie *Alle Satelliten*.

Favoritengruppen werden nur angezeigt wenn vorher Kanäle zu einer FAV Gruppe hinzugefügt wurden!

**PG+ / PG-:** Diese Tasten können zusätzlich zum seitenweisen Blättern verwendet werden.

#### 6.2.2 TV Modus

Ihr Receiver kann mit folgenden Befehlen die Kanäle wechseln:

Durch die direkte Eingabe der Kanalnummer mit 0-9, über die Kanalliste durch drücken von OK und Auswahl des gewünschten Kanals mit ▲▼, oder mit den P+/P- bzw. ▲▼ Tasten. Für die direkte Eingabe der Kanalnummer geben Sie einfach die Kanalnummer mit 0-9 ein. Es können bis zu 4 Stellen eingegeben werden. Nach der Eingabe der Kanalnummer warten Sie einen Moment und der Receiver schaltet zum gewünschten Kanal.

## 6.3 Audio Sprache

---

Verschiedene Kanäle bieten eine Auswahl für die Einstellungen der Audio Sprache, des Audio Modus und ähnlichen an. Um diese Einstellungen zu ändern bzw. anzusehen drücken Sie **AUDIO** im TV Modus. Eine Liste der verfügbaren Audio Sprachen wird angezeigt. Verwenden Sie **▲▼** zur Auswahl der gewünschten Einstellung und bestätigen Sie mit **OK**. Mit den **◀▶** Tasten können Sie zusätzliche Einstellungen für *Audio Modus*, *Teletext* und *Untertitel* vornehmen. Im *Audio Modus* können Sie zwischen *Stereo*, *Links* oder *Rechts* wählen. Für den *Teletext* wird die ausgestrahlte Sprache angezeigt (falls verfügbar) und darüber hinaus können Sie hier auch den Teletext anzeigen. Bei *Untertitel* wird ebenfalls die ausgestrahlte Sprache der DVB Untertitel (falls verfügbar) angezeigt.

**TIPP:** *Bitte beachten Sie, dass deutsche DVB Untertitel zur Zeit nur auf ZDF (nicht ZDF HD!) ausgestrahlt werden.*

## 6.4 Teletext

---

Um den verfügbaren Teletext eines Kanals aufzurufen drücken Sie die **TXT** Taste im TV Modus. Verwenden Sie die **0-9** Tasten um die gewünschte Seitenzahl einzugeben. Weiters können Sie die Farbtasten für die im Teletext beschriebenen Funktionen verwenden. Drücken Sie **EXIT** um in den TV Modus zurück zu gelangen.

**TIPP:** *Bitte beachten Sie, dass bei Anschluss über HDMI Kabel kein TXT an den Fernseher durchgeschleift wird!*

## 6.5 Untertitel

---

Einige Kanäle strahlen DVB Untertitel aus. Drücken Sie **SUB** im TV Modus um die Liste der verfügbaren Untertitel anzuzeigen. Im Kapitel 6.3 finden Sie mehr zu den möglichen Einstellungen in diesem Menü.

## 6.6 Video Format

---

Drücken Sie die **V.F** (Zeichen) Taste im TV Modus um in das Menü des Video Formates zu gelangen. Hier können Sie die Auflösung für den HDMI Ausgang einstellen. Wir empfehlen auch auf die ausgestrahlte Auflösung (im Info Banner) einer Sendung zu achten, um das best mögliche Bild zu erhalten. Benutzen Sie die **◀▶** Tasten zur Auswahl von *TV Format* und *Konvertierung* ohne dafür in das entsprechende Untermenü wechseln zu müssen. Wählen Sie die gewünschte Einstellung mit **▲▼** und bestätigen Sie mit **OK**.

## 6.7 EPG (Elektronische Programmübersicht)

---

Das EPG ermöglicht Ihnen eine Übersicht an Informationen zum aktuellen TV Programm. Es ist abhängig vom jeweiligen Programmanbieter und unter Umständen nicht für alle Kanäle verfügbar.

Im TV Modus drücken Sie **GUIDE** zum Öffnen der Programmübersicht. Im linken Bildschirm wird die Kanalliste, rechts die Programmübersicht und im unteren Teil eine kurze Programmbeschreibung der aktuellen Sendung angezeigt. Verwenden Sie **▲▼** um einen Kanal auszuwählen und **▶** um in die Programmübersicht zu wechseln. Dort können Sie mit **▲▼** die gewünschte Sendung auswählen. Mit **OK** können Informationen zu der gewählten Sendung angezeigt werden und mit **▲▼** können Sie innerhalb der Seiten scrollen. Mit **OK** oder **EXIT** können Sie dieses Menü wieder verlassen.

Mit der **BLAUEN** Taste können Sie innerhalb der Programmübersicht einen Timer für eine bestimmte Sendung setzen. Verwenden Sie **▲▼◀▶** und die **0-9** Tasten um Einstellungen, wenn nötig, zu ändern. Unter anderem können Sie den Timer auch zur Aufnahme

programmieren. Drücken Sie **EXIT** und bestätigen Sie die angezeigte Meldung mit **OK** wenn Sie speichern möchten oder drücken Sie nochmals **EXIT** zum Abbrechen. Mit der **GRÜNEN** Taste können Sie zu den Sendungen der nächsten Tage blättern und mit der **ROTEN** Taste können Sie wieder zurück zum vorigen Tag blättern. Mit der **GELBEN** Taste kommen Sie wieder zur aktuellen Programmübersicht.

## 6.8 Sofortaufnahme

Mit Ihrem Receiver können Sie eine Sofortaufnahme des aktuellen Kanals durchführen. Dazu drücken Sie einfach die **●** Taste um die Aufnahme zu starten. Um die gewünschte Dauer der Aufnahme zu ändern drücken Sie nochmals **●**. Verwenden Sie **0-9** um die gewünschte Aufnahmedauer einzugeben. Während der Aufnahme wird die fortlaufende Dauer der Aufnahme angezeigt. Um die Aufnahme zu beenden drücken Sie **■**.

## 6.9 Timeshift

Timeshift ermöglicht Ihnen, ein Programm im zeitversetzten Modus anzusehen. Drücken Sie **||** um die aktuelle Sendung anzuhalten. Zur Zeitversetzten Wiedergabe drücken Sie **||** erneut. Mit der **■** Taste beenden Sie Timeshift.

**HINWEIS:** Für die Timeshift Funktion wird empfohlen ein schnelles USB-SpeichermEDIUM, wie z.B.: eine USB 2.0-Festplatte an den Receiver anzuschließen. Aufnahmen von HD Signalen benötigen sehr hohe Aufnahmegeschwindigkeiten. Die einwandfreie Funktion ist deshalb abhängig von den verwendeten Speichermedien. THOMSON kann nicht für verwendete Speichermedien und eine einwandfreie Wiedergabe der über Timeshift aufgenommenen Kanäle aufgrund hoher Datenraten garantieren.

THOMSON übernimmt keine Haftung für eventuell entstandene Fehlfunktionen im Zusammenhang mit Aufnahme, Wiedergabe und Timeshift! Bild - und / oder Tonstörungen während der Timeshift Wiedergabe sind ein Hinweis für eine zu langsames Speichermedium.

## 7.0 HAUPTMENÜ

Alle wichtigen Einstellungen und Funktionen finden Sie im Hauptmenü. Das *Hauptmenü* untergliedert sich in folgende Untermenüs: *Installation, Einstellungen, Kanal, System* und *Spiele*. Verwenden Sie **◀▶** um den gewünschten Menüpunkt zu wählen und **▲▼** zur Auswahl des Untermenüs. Mit **OK** können Sie das gewählte Untermenü öffnen. Drücken Sie **MENU** im TV Modus um das *Hauptmenü* anzuzeigen.

## 7.1 Installation

Das Menü *Installation* erlaubt Ihnen Einstellungen für den Satelliten oder die Kanalsuche vorzunehmen. Folgende Untermenüs stehen zur Auswahl: *Satelliten Einstellungen, Automatischer Suchlauf, Manueller Suchlauf* und *Satellit bearbeiten*. Mit **▲▼** wählen Sie das entsprechende Untermenü und mit **OK** öffnen Sie dieses.

### 7.1.1 Satelliten Einstellungen

In diesem Menü können Sie Einstellungen zu dem/den verwendeten Satelliten und dessen Transpondern vornehmen. Mit den **◀▶** Tasten können Sie den gewünschten *Satelliten* auswählen, oder drücken Sie **OK** um eine Liste der verfügbaren Satelliten anzuzeigen. Danach verwenden Sie **▲▼** zur Auswahl und bestätigen mit **OK**. Mit **▲▼** wählen Sie den *Transponder* und mit **◀▶** oder **OK** können Sie so verfahren wie oben beschrieben.

Im unteren Bereich des Menüs werden die Signalbalken angezeigt, die Auskunft über die Signalstärke und -qualität des gewählten Satelliten und Transponders geben. Weiters können in diesem Menü folgende Einstellungen vorgenommen werden: *LNB Typ, LO Frequenz, LNB*

Spannung, Band (22 kHz), DiSEqC Typ, DiSEqC Eingang, Antennen Modus and Antennen Position. Wurden alle notwendigen Einstellungen vorgenommen können Sie entweder mit **EXIT** das Menü verlassen oder mit Hilfe der Option *Gehe zu einem Automatischen oder Manuellen Suchlauf* durchführen. Wenn Sie das Menü verlassen wird eine Meldung zum Speichern der Änderungen eingeblendet, bestätigen Sie mit **OK** zum Speichern oder drücken Sie **EXIT** zum Abbrechen.

## 7.1.2 Automatischer Suchlauf

---

Mit Hilfe dieses Menüs können Sie einen automatischen Suchlauf, auf einen oder mehreren Satelliten durchführen.

Auf der linken Seite sind alle Satelliten aufgelistet. Verwenden Sie **▲▼** zur Auswahl des/der Satelliten auf dem/denen ein Suchlauf durchgeführt werden soll und mit **OK** können Sie den gewählten Satelliten markieren bzw. die Markierung wieder entfernen. Jetzt können Sie die gewünschte Art des Suchlaufs auf der rechten Seite markieren. Verwenden Sie dazu die **▶▲▼** Tasten zur Auswahl und **OK** zum Markieren der gewünschten Option.

Such Modus: *Alle*: sucht nach allen Kanälen, *Freie Kanäle*: sucht nur nach Free-To-Air (unverschlüsselten) Kanälen, *Verschlüsselt*: sucht nur nach verschlüsselten Kanälen.

Programm Typ: *Alle*: sucht nach TV und Radio Kanälen, *TV*: sucht nur nach TV Kanälen, *Radio*: sucht nur nach Radio Kanälen.

Netzwerk Suche: *Deaktiviert*: Kein NIT Suchlauf, *Aktiviert*: NIT Suchlauf wird durchgeführt.

Haben Sie die gewünschten Einstellungen abgeschlossen, drücken Sie die **GRÜNE** Taste um den Suchlauf zu starten, oder **EXIT** zum Verlassen des Menüs.

Der *Automatische Suchlauf* wird alle markierten Satelliten nach den gewählten Kanälen durchsuchen und neue Kanäle am Enden der Kanalliste speichern.

**TIPP:** *Netzwerk Suche: Wenn Deaktiviert ausgewählt wurde, sucht der Receiver nur nach Kanälen die auf der gespeicherten Transponderliste des Satelliten vorhandenen sind. Wenn jedoch Aktiviert eingestellt wurde, sucht der Receiver nach neuen Kanälen aus der NIT Datenbank (NIT= Network Identification Table). Mit dieser Einstellung können Sie nach neuen verfügbaren Kanälen suchen.*

## 7.1.3 Manueller Suchlauf

---

Verwenden Sie dieses Menü um nach einem bestimmten Transponder oder Kanal auf einem Satelliten zu suchen.

Folgende Optionen stehen zur Verfügung: *Satellit, Transponder, Frequenz, Polarisation, Symbol Rate, Such Modus, Programm Typ und Netzwerk Suche*. Mit **▲▼** können Sie eine Einstellung auswählen und mit **◀▶** ändern Sie diese. Sie können auch in diesem Menü Optionen mit **OK** auflisten und diese mit **▲▼** auswählen. Haben Sie die gewünschten Einstellungen abgeschlossen drücken Sie **GRÜN** um den Suchlauf zu starten oder **EXIT** zum Abbrechen. Alle neu gefundenen Kanäle werden am Ende der Kanalliste gespeichert.

**HINWEIS:** *Drücken Sie die GELBE Taste in diesem Menü um Einstellungen für die Suche nach einem bestimmten Kanal durchzuführen. Sie können dann die Daten für Video PID, Audio PID und PCR PID eingeben. Um dementsprechende Informationen zu den Werten der verschiedenen PIDs zu erhalten, besuchen Sie bitte Webseiten wie zum Beispiel: [www.lyngsat.com](http://www.lyngsat.com) oder [www.kingofsat.net](http://www.kingofsat.net)*

## 7.1.4 Satellit bearbeiten

---

Dieses Menü ermöglicht Ihnen die Bearbeitung von Satelliten und deren Transpondern.

Auf der linken Seite sind alle Satelliten aufgelistet. Auf der rechten Seite wird die zugehörige Transponderliste angezeigt.

## BEARBEITUNG EINES VORHANDENEN SATELLITEN

Verwenden Sie **▲▼** um den Satelliten, den Sie bearbeiten wollen zu wählen. Drücken Sie die **BLAUE** Taste um die Daten des Satelliten bearbeiten zu können. Zur Bearbeitung des *Namens* drücken Sie dann **OK** im angezeigten Fenster und eine Tastatur wird aufgerufen. Verwenden Sie **▲▼◀▶** zur Navigation und **OK** um das gewünschte Zeichen einzugeben. Nachdem Sie die Änderungen vorgenommen haben drücken Sie **GRÜN** um diese zu speichern oder **EXIT**, um ohne Speichern zu Beenden. Um eine neue *Position* einzugeben, verwenden Sie **▲▼** zur Auswahl und die **0-9** Tasten zur Eingabe einer neuen Position. Um den *Standort* zu ändern, verwenden Sie **▲▼** zur Auswahl und **◀▶** zur Änderung. Haben Sie alle Daten entsprechend geändert drücken Sie die **GRÜNE** Taste zum Speichern oder **EXIT** zum Abbrechen.

## BEARBEITUNG EINES VORHANDENEN TRANSPONDERS

Mit **▲▼** wählen Sie den Satelliten, dessen Transponder Sie bearbeiten möchten. Mit **▶** gelangen Sie in die Transponderliste. Dort verwenden Sie die **GELBE** Taste um einen neuen TP hinzufügen oder Sie markieren mit **▲▼** einen TP den sie bearbeiten möchten und drücken dann die **BLAUE** Taste zur Bearbeitung. Verwenden Sie **▲▼** zur Navigation und **◀▶** bzw. **0-9** um Einstellungen zu ändern. Haben Sie alle Daten entsprechend geändert drücken Sie die **GRÜNE** Taste zum Speichern oder **EXIT** zum Abbrechen.

## HINZUFÜGEN EINES SATELLITEN ODER TRANSPONDERS

Je nachdem in welcher der beiden Listen Sie sich befinden können Sie die **GELBE** Taste verwenden um einen Satelliten oder Transponder neu hinzuzufügen. Zur Navigation und Bearbeitung verwenden Sie die gleichen Tasten wie oberhalb beschreiben.

## 7.2 Einstellungen

---

In diesem Menü können wichtige Einstellungen vorgenommen werden. Die folgenden Untermenüs stehen zur Auswahl: *Sprache*, *TV Einstellungen*, *Zeiteinstellungen*, *Kindersicherung* und *OSD Einstellungen*. Mit **▲▼** wählen Sie das entsprechende Untermenü und mit **OK** öffnen Sie dieses.

### 7.2.1 Sprache

---

Hier können Sie die Sprache für: die *Anzeige*, das *Audio* und die *Untertitel* einstellen und ein *Land* wählen. Mit **▲▼** können Sie eine Einstellung auswählen und mit **◀▶** ändern Sie diese. Sie können auch hier Optionen mit **OK** auflisten und diese mit **▲▼** auswählen.

- Anzeige:** Diese Einstellung bezieht sich auf die verwendete Sprache in Ihrem Receiver.
- Audio:** Zeigt die bevorzugte Audiosprache an. Der Receiver schaltet dann zu dieser Sprache wenn diese auf einem Kanal verfügbar ist.
- Untertitel:** Falls auf einem Kanal DVB Untertitel in der gewählten Sprache vorhanden sind werden diese eingeblendet.
- Land:** Hier können Sie das Land in dem Sie leben einstellen.

Haben Sie alle Daten entsprechend geändert drücken Sie **EXIT** um das Menü zu verlassen. Es wird eine Meldung zum Speichern der Änderungen eingeblendet, bestätigen Sie mit **OK** zum Speichern oder drücken Sie **EXIT** zum Abbrechen.

### 7.2.2 TV Einstellungen

---

In diesem Menü werden Einstellungen für die Video Ausgänge des Receivers vorgenommen. Mit **▲▼** können Sie eine Einstellung auswählen und mit **◀▶** ändern Sie diese. Auch hier können Sie Optionen mit **OK** auflisten und dann mit **▲▼** auswählen.

- TV Standard:** Hier können Sie die folgenden Standards für Ihr TV Gerät einstellen: *Auto*, *NTSC*, *PAL* and *SECAM*.

- TV Format:** Hier können sie zwischen folgenden Formaten wählen: 4:3, 16:9 und *Auto*.
- Konvertierung:** Mit der Option bestimmen Sie wie eine 16:9 Sendung auf einem 4:3 Fernseher angezeigt werden soll. Folgende Möglichkeiten stehen zur Auswahl: *Letter-box* (das 16:9 Bild wird mit schwarzen Balken oben und unten angezeigt), *Pan und scan* (Die Mitte des 16:9 Bildes wird voll auf dem Fernseher angezeigt) und *Kombiniert* (Kombination von Letter-box und Pan und Scan).
- Video Ausgabe:** Sie können zwischen *RGB* und *CVBS* wählen, je nachdem was von Ihrem Fernseher unterstützt wird.
- Digital Audio:** Hiermit stellen Sie das Format für den S/PDIF Ausgang des Receivers ein. Mit der Einstellung *PCM* wird immer ein digitales PCM Signal ausgegeben, unbeeinflusst vom ausgestrahlten Audioformat. Mit *Auto* werden vorhandene digitale Signale am S/PDIF ausgegeben. Verwenden Sie die Einstellung wenn Sie einen digitalen Verstärker oder ähnliches angeschlossen haben. Wenn Sie den S/PDIF Ausgang nicht verwenden, können Sie *Aus* einstellen.
- Video Format:** Diese Einstellung ist nur aktiv wenn Sie mittels HDMI angeschlossen sind oder die *Video Ausgabe* auf *CVBS* gesetzt wurde. Verwenden Sie diese Option zur Einstellung der Auflösung über HDMI. Bitte beachten Sie welche Auflösung Ihr Fernseher unterstützt!

Es wird eine Meldung zum Speichern der Änderungen eingeblendet, bestätigen Sie mit **OK** zum Speichern oder drücken Sie **EXIT** zum Abbrechen.

## 7.2.3 Zeiteinstellungen

---

In diesem Menü können Einstellungen zur Uhrzeit und die Auto Standby Zeit vorgenommen werden.

Mit **▲▼** können Sie eine Einstellung auswählen und mit **◀▶** oder **0-9** ändern Sie diese.

- Zeitanzeige:** für die Anzeige der Uhrzeit am Display: *Aus*, *Immer* und *Nur in STBY*.
- GMT Verwendung:** *Ein:* Der Receiver verwendet die ausgestrahlte Zeit. Stellen Sie den passenden Wert in der *Zeitzone* ein. Ist *Aus* eingestellt, dann werden unterhalb die Einstellungen für *Ortszeit* und *Datum* angezeigt, diese können dann mit **0-9** bzw. mit **OK** und **▲▼◀▶** geändert werden. Bitte achten Sie auf den eingeblendeten Text im Hilfebanner.
- Zeitzone:** Stellen Sie den passenden Wert für Ihre Region ein.
- Sommerzeit:** Setzen Sie die Einstellung entsprechend der Jahreszeit *Ein* oder *Aus*.
- Auto Standby:** Ist eine neue Funktion die Ihnen erlaubt Energie zu sparen. Sie können eine Zeit einstellen, nach der der Receiver automatisch in Standby schaltet, wenn keine Bedienung erfolgte. Mögliche Einstellungen: 01:00 ~ 06:00h oder *Deaktiviert*.

Haben Sie alle Daten entsprechend geändert drücken Sie **EXIT** um das Menü zu verlassen. Es wird eine Meldung zum Speichern der Änderungen eingeblendet, bestätigen Sie mit **OK** zum Speichern oder drücken Sie **EXIT** zum Abbrechen.

## 7.2.4 Kindersicherung

---

Dieses Menü ermöglicht Ihnen die Menüsperre zu *Aktivieren* oder *Deaktivieren* oder den *PIN Code* zu *ändern*. Mit **▲▼** können Sie eine Einstellung auswählen und diese mit **◀▶** oder **0-9** ändern.

- Menüsperre:** Ist diese Einstellung *Aktiviert*, können die Untermenüs nur mit Hilfe der PIN Eingabe geöffnet werden (**WERKSSEITIGER PIN: 0000**). Ist *Deaktiviert* eingestellt, sind alle Untermenüs frei zugänglich.
- PIN Code ändern:** Mit dieser Option können Sie Ihren eigenen PIN Code einstellen. Wählen Sie *PIN Code ändern* mit ▲▼ und drücken Sie **OK** um den PIN Code zu ändern. Geben Sie Ihren alten PIN bei *PIN Code* ein (**WERKSSEITIGER PIN: 0000**). Unterhalb geben Sie den von Ihnen gewünschten PIN bei *Neue Eingabe* ein und wiederholen diesen PIN bei *Wiederholen*. Eine Meldung zur erfolgreichen Änderung wird angezeigt. Verwenden Sie **EXIT** um ins vorige Menü zu gelangen.

Haben Sie alle Daten entsprechend geändert drücken Sie **EXIT** um das Menü zu verlassen. Es wird eine Meldung zum Speichern der Änderungen eingeblendet, bestätigen Sie mit **OK** zum Speichern oder drücken Sie **EXIT** zum Abbrechen.

## 7.2.5 OSD Einstellungen

Hier können Einstellungen für das OSD (On Screen Display) vorgenommen werden. Mit ▲▼ können Sie eine Einstellung auswählen und diese mit ◀▶ oder 0~9 ändern.

- Banneranzeige:** Haben Sie *Ein* gewählt, wird der Infobanner beim Umschalten angezeigt. Ist *Aus* eingestellt, dann wird dieser nicht eingeblendet.
- Anzeigezeit (Sek.):** Hier können Sie die Anzeigezeit des Infobanners einstellen: 1~10 Sekunden.
- Transparenz:** Hier können Sie die Transparenz des OSDs und des Infobanners einstellen: 0%, 25%, 50% und 100%.

Haben Sie alle Daten entsprechend geändert drücken Sie **EXIT** um das Menü zu verlassen. Es wird eine Meldung zum Speichern der Änderungen eingeblendet, bestätigen Sie mit **OK** zum Speichern oder drücken Sie **EXIT** zum Abbrechen.

**TIPP:** Für detaillierte Informationen zum Infobanner, lesen Sie bitte im Kapitel 6.1 Info Banner nach.

## 7.3 Kanal

Dieses Menü ermöglicht Ihnen verschiedenste Einstellungen zur Kanalorganisation und auch den Zugang zu Ihren Dateien auf dem USB Speichermedium, sowie die Einstellungen des Timers. Es besteht aus den folgenden Untermenüs: *Sortieren&Bearbeiten*, *Favorit*, *Multimedia* und *Timer*. Mit ▲▼ wählen Sie das entsprechende Untermenü und mit **OK** öffnen Sie dieses.

### 7.3.1 Sortieren und Bearbeiten

In diesem Menü können Sie Kanäle sortieren und bearbeiten um die Kanalliste anzupassen. Auf der linken Seite sind alle Satelliten aufgelistet von denen Kanäle gesucht wurden. Auf der rechten Seite wird die zugehörige Kanalliste angezeigt. Mit ▲▼ wählen Sie den Satelliten dessen Kanalliste Sie bearbeiten wollen. Die Liste *Alle Satelliten* beinhaltet die komplette Kanalliste des Receivers.

Mit der **ROTEN** Taste können Sie alle Kanäle zum Löschen markieren bzw. die Markierung aufheben. Verwenden Sie die **GRÜNE** Taste in diesem Menü, um durchgeführte Änderungen zu speichern.

**WICHTIG:** Bitte beachten Sie, dass alle Kanäle aus der entsprechenden Satellitenliste gelöscht werden wenn Sie Speichern!

## SORTIEREN DER KANALLISTE

Haben sie die gewünschte Liste wie oben beschrieben gewählt, dann können Sie aus den folgenden Möglichkeiten wählen:

Mit **TV/R**, **LIST** oder **FAV** können Sie zwischen den entsprechenden Listen umschalten.

Verwenden Sie die **GELBE** Taste um die *Reihenfolge* der Sortierung anzuzeigen. Danach verwenden Sie **▲▼** zur Auswahl und bestätigen mit **OK**.

Die **BLAUE** Taste ermöglicht Ihnen den Satelliten oder Kanal umzubenennen, abhängig von der Auswahl. Sie können dann mit **OK** im angezeigten Fenster, eine Tastatur aufrufen. Verwenden Sie **▲▼◀▶** zur Navigation und **OK** um das gewünschte Zeichen einzugeben. Zum Sperren/Entsperren der gewählten Liste drücken Sie **OK**. Gesperrte Kanäle können nur mit Hilfe der PIN Eingabe geöffnet werden (**WERKSSEITIGER PIN: 0000**)

## OPTIONEN INNERHALB DER KANALLISTE

Verwenden Sie nun **▲▼▶** um in die entsprechende Kanalliste zu wechseln. Alle oben angeführten Optionen stehen zur Verfügung nur mit dem Unterschied, dass die Funktion nur auf den gewählten Kanal angewendet wird.

Nur die **GELBE** Taste hat innerhalb der Kanalliste die Funktion zum Verschieben eines Kanals. Wählen Sie den zu verschiebenden Kanal mit **▲▼**. Dann drücken Sie die **GELBE** Taste zum Verschieben und wählen mit **▲▼** den neuen Platz für diesen Kanal. Mit **OK** bestätigen Sie die neue Position. Haben Sie alle Kanäle entsprechend geändert drücken Sie die **GRÜNE** Taste zum Speichern oder **EXIT** um das Menü zu verlassen. Es wird eine Meldung zum Speichern der Änderungen eingeblendet, bestätigen Sie mit **OK** zum Speichern oder drücken Sie **EXIT** zum Abbrechen.

## 7.3.2 Favorit

---

Mit Ihrem Receiver lassen sich Kanäle in bis zu 8 Favoritengruppen speichern. Dies erleichtert Ihnen bestimmte Kanäle schneller zu finden. Folgende Kategorien stehen zur Auswahl: *News, Movie, Music, Sport, Education, Life, Child* und *Leisure*.

Mit **TV/R** können Sie die gewünschte Kanalliste wählen. Verwenden Sie **▲▼** zur Auswahl des Kanals, der zu einer Favoritenliste hinzugefügt werden soll und mit **FAV** können Sie die Favoritengruppe wechseln. Danach kann der Kanal mit **OK** zu der Favoritengruppe hinzugefügt werden. Wenn Sie nun einen Kanal von einer Favoritengruppe entfernen wollen, verwenden Sie **FAV** um die gewünschte Favoritengruppe zu wählen und dann **▶** und **▲▼** um den Kanal zu wählen, der entfernt werden soll. Mit **OK** wird dieser entfernt.

Haben Sie alle Kanäle entsprechend geändert drücken Sie **EXIT** um das Menü zu verlassen. Es wird eine Meldung zum Speichern der Änderungen eingeblendet, bestätigen Sie mit **OK** zum Speichern oder drücken Sie **EXIT** zum Abbrechen.

**HINWEIS:** *Entfernen eines Kanals von der Favoritenliste entfernt diesen nicht aus der Kanalliste.*

## 7.3.3 Multimedia

---

Im Multimedia Menü können aufgenommene Sendungen angesehen werden und Fotos oder MP3 Dateien wiedergegeben werden. Bitte schließen Sie ein USB Speichermedium an.

Auf der rechten Seite wird in diesem Fall **USBDISK** angezeigt. Mit **OK** oder **▶** können Sie den Inhalt des Speichermediums anzeigen. Nur Dateien die zur Wiedergabe mit Ihrem Receiver geeignet sind, werden darin angezeigt. Verwenden Sie **▲▼** um ggf. einen Ordner auszuwählen und **OK** um diesen zu öffnen bzw. die Wiedergabe der Datei zu starten. Zum Wechseln in den übergeordneten Ordner verwenden Sie **EXIT**, **◀** oder Sie markieren den *".."* Ordner und drücken **OK**.

Zum Formatieren des Speichermediums verwenden Sie die **GELBE** Taste.

Um das **USB Gerät sicher** zu entfernen verwenden Sie die **GRÜNE** Taste.

**ACHTUNG:** Die Formatierung löscht alle Dateien auf Ihrem Speichermedium. THOMSON übernimmt keine Haftung für beschädigte oder verlorene Daten! Die Formatierung kann nur auf USB Festplatten gewährleistet werden und THOMSON kann auch nicht für die einwandfreie Funktion aller USB Speichermedien garantieren!

## WIEDERGABE VON AUFGENOMMENEN SENDUNGEN

Alle aufgenommenen Sendungen werden im Unterordner DVR abgespeichert. Öffnen Sie den Ordner wie oben beschrieben, um die gewünschte Aufnahme wiederzugeben. Verwenden Sie **▲▼** zur Auswahl und **OK** zur Wiedergabe. Folgende Funktionen stehen zur Verfügung:

**II (PAUSE)** zum Anhalten oder erneut Wiedergeben.

**◀/▶** zum schnellen Rückspulen oder Vorspulen. Beim Vorspulen stehen 2x, 4x, 6x oder 8x zur Verfügung, drücken Sie 6 dazu mehrmals. Drücken Sie **EXIT** oder **■** um in den DVR Ordner zurückzukehren.

Mit den **◀/▶** Tasten können Sie die Liste der sonstigen möglichen Operationen, innerhalb der Wiedergabe, aufrufen. Verwenden Sie die angezeigten Tasten für diese Funktionen.

## FOTOS ANZEIGEN

Wählen Sie eine entsprechende Datei aus und drücken Sie **OK** zum Ansehen.

Verwenden Sie die **GELBE** Taste um die *Slideshow* Einstellungen aufzurufen. Entsprechend dieser, werden dann die Bilder angezeigt wenn Sie die Wiedergabe mit **OK** oder **▶** starten. Drücken Sie **EXIT** zum Abbrechen.

## MUSIK WIEDERGEHEN

Wählen Sie eine entsprechende Datei aus und drücken Sie **OK** zur Wiedergabe.

Folgende Funktionen stehen zur Verfügung:

- **◀/▶** Startet die Wiedergabe der vorigen/nächsten MP3 Datei.
- **■** Anhalten der Wiedergabe.
- **▶▶** Mischen: Alle Dateien werden durcheinander wiedergegeben.
- **◀◀** Wiederholen: Drücken Sie 1x um dieses Lied zu wiederholen und 2x um alle zu wiederholen.

Verwenden Sie die **ROTE** Taste um eine ausgewählte Datei zu löschen.

Die **BLAUE** Taste ermöglicht Ihnen eine ausgewählte Datei umzubenennen.

Mit **EXIT** gelangen Sie jederzeit in einen übergeordneten Ordner. Durch mehrmaliges Drücken der Taste können Sie das *Multimedia* Menü wieder verlassen.

**WICHTIG:** Bitte beachten Sie die korrekte Formatierung des Speichermediums. Die Musik Wiedergabe wird nicht unterbrochen bis Sie das *Multimedia* Menü wieder verlassen, damit Sie auch während der *Slideshow* Musik hören können.

## 7.3.4 Timer

Der Timer ermöglicht Ihnen zu einem bestimmten Kanal, zu einer eingestellten Zeit zu schalten. Verwenden Sie **▲▼** zur Auswahl eines Timers. Mit **OK** können Sie den gewünschten Timer bearbeiten. Im darauffolgenden Menü stehen diese Optionen zur Auswahl:

Mit **▲▼** wählen Sie die Einstellungen und mit **◀▶** oder **0-9** können diese geändert werden.

**Zyklus:** Wählen Sie zwischen *Einmal*, *Täglich* oder *Wöchentlich*.

**Datum:** Bei *Zyklus Einmal*: Können Sie mit **OK** den Kalender anzeigen, verwenden Sie **▲▼◀▶** und **OK** dazu. Bei *Zyklus Wöchentlich*: Können Sie mit **◀▶** einen Wochentag aussuchen.

**Zeit:** Verwenden Sie die **0-9** Tasten um die gewünschte Startzeit einzugeben.

**Aktion:** Verwenden Sie **◀▶** zur Auswahl zwischen *Abspielen* oder *Aufnahme*.

**Kanal:** Mit **OK** können Sie die Kanalliste aufrufen, darin können **▲▼** / **P+** **P-** zur Auswahl des Kanals verwendet werden.

**Dauer:** Mit den **0-9** Tasten können Sie die gewünschte Dauer eingeben.

## TIMER LÖSCHEN

Sie können einen gesetzten Timer jederzeit innerhalb dieses Menüs löschen. Verwenden Sie dazu **▲▼** zur Auswahl und drücken Sie die **ROTE** Taste. Bestätigen Sie die angezeigte Meldung mit **OK** zum Löschen oder **EXIT** zum Abbrechen.

Haben Sie alle Einstellungen vorgenommen drücken Sie **EXIT** um das Menü zu verlassen. Es wird eine Meldung zum Speichern der Änderungen eingeblendet, bestätigen Sie mit **OK** zum Speichern oder drücken Sie **EXIT** zum Abbrechen.

**HINWEIS:** *Wenn Sie eine falsche Zeit eingeben, oder sonstige Konflikte bei der Timer Programmierung passieren, wird eine Meldung zur Lösung des Timer Konfliktes angezeigt.*

## 7.4 System

---

Hier stehen folgende Optionen zur Auswahl: *Systeminformation, USB Update, OTA und Werkseinstellungen.*

### 7.4.1 Common Interface

---

Ihr Receiver ist mit einem Common Interface Einschub ausgestattet, welcher Ihnen den Zugang zu verschlüsselten Kanälen ermöglicht. Je nach Anbieter dieser Kanäle können unterschiedliche CA -Module bzw. Smartkarten erforderlich sein. Auf jeden Fall muss ein passendes Modul für eine jeweils gültige Smartkarte verwendet werden.

Bitte beachten Sie auch die Einschubrichtung der Smartkarte in das CA - Modul. Abhängig von der Art des Moduls, können Sie Informationen über die Smartkarte abrufen, die Software für das Modul aktualisieren und die Sprache einstellen.

Die entschlüsselbaren Programme sind abhängig von Conditional Access-Modul und der Smartkarte bzw. den freigeschalteten Paketen.

### 7.4.2 Systeminformation

---

Zeigt Informationen zu Ihrem Gerät, unter anderem die installierte SW, das Modell und unsere Webadresse [www.thomsonstb.net](http://www.thomsonstb.net) Diese Informationen können unter Umständen von einem Servicemitarbeiter abgefragt werden. Drücken Sie **EXIT** zum Beenden.

### 7.4.3 USB Update

---

Diese Funktion ermöglicht ein Update der Software über USB. Weiters kann ein Backup der Kanalliste abgespeichert werden.

Wenn Sie ein Speichermedium angeschlossen haben und dieses Menü öffnen stehen diese Optionen zur Auswahl:

Drücken Sie **OK** oder die **ROTE** Taste um ein Update durchzuführen. Um dieses erfolgreich durchzuführen muss die entsprechende Datei im Hauptverzeichnis des Speichermediums abgespeichert worden sein.

Drücken Sie die **BLAUE** Taste um die Kanalliste abzuspeichern. Danach beachten Sie die angezeigte Anweisung.

**WARNUNG:** *Schalten Sie den Receiver NIEMALS aus und unterbrechen Sie niemals die Verbindung zum USB Gerät oder zum Netzanschluss, während des Update Prozesses.*

## 7.4.4 OTA

Die OTA (Over the Air) Funktion erlaubt Ihnen nach verfügbarer Software über Satellit zu suchen. Bitte fragen Sie bei Ihrem lokalen Service nach oder besuchen Sie unsere Webseite für Informationen über die Verfügbarkeit.

Im Menü können Sie, falls notwendig, Einstellungen für *Satellit*, *Frequenz*, *Polarisation* und *Symbol Rate* durchführen und dann die **GRÜNE** Taste zum Starten des Updates verwenden.

**WARNUNG:** Schalten Sie den Receiver **NIEMALS** aus und unterbrechen Sie niemals die Verbindung zum Satelliten oder zum Netzanschluss, während des Update Prozesses.

## 7.4.5 Werkseinstellungen

Durch die Werkseinstellungen wird der Receiver auf die Grundeinstellungen zurück gesetzt. Alle gespeicherten Einstellungen und Kanäle gehen dadurch verloren!

Um den Receiver zurück zu setzen, geben Sie bitte Ihren PIN Code ein (**WERKSSEITIGER PIN: 0000**). Nach der Werkseinstellung startet der Receiver mit der Erstinstallation.

## 7.5 Spiele

Der Receiver verfügt über vier Spiele: *Sudoku*, *Tetris*, *Snake* oder *Box*. Um ein Spiel zu spielen wählen Sie dieses mit **▲▼** und drücken **OK** zum Öffnen. Folgen Sie den angezeigten Hinweisen.

## A.1 FEHLERBEHEBUNG

Digitale Receiver können sich gelegentlich ähnlich einem PC `aufhängen`. In diesem Fall empfehlen wir Ihnen, den Receiver vom Stromnetz zu trennen und neu zu starten. Warten Sie ca. 30 Sekunden und schließen Sie das Gerät erneut an das Stromnetz an. Überprüfen Sie, ob das Gerät wie erwartet funktioniert. Sollte der Receiver dennoch nicht funktionieren, nachdem Sie die Lösungsvorschläge ausgeführt haben, wenden Sie sich bitte an Ihren Fachhändler. Öffnen Sie **NICHT** das Gehäuse des Receivers, die Garantieansprüche gehen dadurch verloren. Weiters kann es zu einer gefährlichen Situation führen.

Symptom	Ursache	Behebung
Keine Anzeige im Display	Stromkabel abgesteckt/Schalter ausgeschaltet Receiver befindet sich in STBY und das Display ist ausgeschaltet.	Überprüfen Sie das Stromkabel /Schalter auf der Rückseite. Überprüfen Sie ob d. Gerät in STBY ist und die Funktion im Menü abgeschaltet wurde
Kein Ton	Falsche Verbindung / Einstellung der Audio/ Video-Anschlüsse des Receivers mit TV. Ton stumm. TV ausgeschaltet.	Verbinden Sie Audio/ Video Anschlüsse des Receivers korrekt mit dem TV und überprüfen Sie im Menü Einstellungen >TV Einstellungen, die Richtigkeit. Mute Taste drücken TV Gerät einschalten.

Kein Bild	Receiver empfängt kein Signal  Falscher Wert einiger Tuner-Parameter.  Falsche Ausrichtung der Satellitenantenne  HDMI Verbindung nicht erkannt/nicht korrekt.	Kontrollieren Sie das Antennenkabel, Kabel abziehen und neuerlich anschließen oder ersetzen. Die Werte der Tuner-Parameter im Installationsmenü korrekt einrichten. Überprüfen Sie die Werte mit Hilfe der angegebenen Parameter von kingofsat.net oder Lyngsat.com. Signalstärke mit geeignetem Messgerät testen und Satellitenantenne korrekt ausrichten. Schalten Sie zuerst den Receiver ein und danach erst den Fernseher. Es kann vorkommen, dass es bei HDMI Kabeln schlechterer Qualität zu Fehlverbindungen kommt. In diesen Fällen empfehlen wir einen HDMI Verstärker oder ein Kabel besserer Qualität zu verwenden.
Fernbedienung funktioniert nicht	Die Batterien der Fernbedienung sind leer, falsch oder nicht eingesetzt.	Kontrollieren Sie, ob die Batterien richtig eingelegt sind. Tauschen Sie alle Batterien durch neue aus.
Das USB Speichergerät funktioniert nicht richtig.	Falsch formatiert.	Formatieren Sie das USB Gerät durch den Receiver im Menü >Multimedia.
Die externe USB Festplatte startet nicht.	Stromverbrauch zu hoch.	Schließen Sie einen externen Stromadapter an die Festplatte an.
Der Receiver schaltet automatisch in STBY.	Auto Standby ist aktiviert (werksseitig 3h).	Im Menü Zeiteinstellungen kann die Einstellung geändert werden.

## A.2 TECHNISCHE SPEZIFIKATIONEN

### Demodulator

Modulation:

QPSK, 8PSK

Symbolrate:

DVB-S QPSK: 2 ~ 45 Ms/s

DVB-S2 8PSK/QPSK: 10~30 Ms/s

FEC Decoder:

DVB-S: Auto, 1/2, 2/3, 3/4, 5/6, 7/8

DVB-S2: 1/2, 3/5, 2/3, 3/4, 4/5, 5/6, 8/9, 9/10

8PSK: 3/5, 2/3, 3/4, 5/6, 8/9, 9/10

**Video Decoder**

Profilpegel:	MPEG-2 MP@ML, MP@HL, MPEG-4 H.264/AVC
Datenrate:	Max. 90 Mbit/s
Bildformat:	4:3 und 16:9, Pan & Scan, Letterbox, Kombiniert
Bildfrequenz:	25 Hz, 29.977 Hz, 30 Hz
Videoaufösung:	576p, 720p, 1080i

**Audio Decoder**

Audio Decodierung:	MPEG-1 Layer 1 & 2, AC3 Downmix
Audio Art:	Mono L/R, Stereo, AC3
Resonanz Frequenz:	20 Hz ~ 20 kHz, <+/- 2 dB 60 Hz ~ 18 kHz <+/- 0.5 dB
Sample Rate:	32, 44.1, 48 kHz

**Tuner**

Type1 F Type, IEC169-24, Female	
Eingangsfrequenz:	950 ~ 2150 MHz
RF Impedanz:	75 Ohm nominal
Eingangspegel:	-75 to -25 dBm
LNB Speisung:	13/18 V DC (+/- 1V), max. 0.5 A, Überspannungsschutz
DiSEqC Version:	1.0, 1.1, 1.2, GOTO X, Tone burst

**System und Speicherkapazität**

Prozessor:	STi 7111
Flash Speicher:	8 Mbyte
SDRAM:	256 Mbyte

**Anschlüsse**

SAT IN	
SAT OUT	
HDMI	
TV SCART (RGB, CVBS, Audio L/R Ausgang mit Lautstärkeregelung)	
RCA Ausgang - Audio L/R und CVBS Video	
S/PDIF: Koaxialer Ausgang	
IR Empfänger Eingang	
USB 2.0, Type A Connector	
CI+ kompatibler Einschub	

**Allgemeine Daten**

Netzspannung:	100 - 240 V AC 50/60 Hz
Leistungsaufnahme:	max. 20 W, typ. 8.00 W (ohne externes Speichergerät)
Leistungsaufnahme in Stand-by:	2.00 W (ohne externes Speichergerät)
Betriebstemperatur:	+0 ~ +40 °C
Lagertemperatur:	-10 ~ +70 °C
Feuchtigkeit:	25 ~ 75 % RH, nicht kondensierend
Geräteabmessung (BxTxH) in mm:	233 x 156 x 45
Gewicht:	0.79 kg

THOMSON erklärt, dass dieses Produkt mit den grundlegenden Anforderungen und den übrigen einschlägigen Bestimmungen der Richtlinien CE 2004/108/EEC und 73/23EEC sowie RoHS 2002/95/EEC entspricht.

THOMSON ist eine Marke von TECHNICALCOLOR S.A. lizenziert zur Nutzung an STRONG Europa.

Irtrum und technische Änderungen vorbehalten. In Folge kontinuierlicher Forschung und Entwicklung können sich Spezifikationen, Form und Aussehen der Produkte ändern. Alle anderen Produktnamen sind Warenzeichen oder eingetragene Warenzeichen ihrer jeweiligen Eigentümer.

© THOMSON 2010. Alle Rechte vorbehalten. 08/2010

15.Sep.2010 16:31

### WICHTIGE UNTERLAGE FÜR DEN GEWÄHRLEISTUNGSFALL! BITTE UNBEDINGT AUFBEWAHREN!

All customers outside Germany or Austria please contact your local retailer for further service support information.

Sehr geehrter Kunde,

ergeben sich an Ihrem Gerät wider Erwarten technische Probleme, dann beachten Sie bitte folgende Punkte:

**1** Rufen Sie bitte **ZUERST** unsere **HOTLINE** an – oft kann Ihnen unser Fachpersonal bei kleineren Problemen telefonisch weiterhelfen.

**Österreich:** ☎ **AT 0820 400 044**

(€ 0,12/Min, vom deutschen Festnetz)

**Deutschland:** ☎ **DE 0180 599 96 25**

(€ 0,14/Min, vom deutschen Festnetz)

**2** Halten Sie hierzu bitte Ihren **Kaufbeleg**, die genaue **Typenbezeichnung** und die **Seriennummer** des Gerätes bereit.

### ACHTUNG: KEINE RÜCKSENDUNG OHNE RMA – NUMMER!

Dieser Service ist im Rahmen der gesetzlichen Gewährleistungsbestimmungen kostenlos. Davon ausgenommen sind Schäden durch Gebrauch und/oder Verschleiß (wie z.B. Batterie). Nach Ablauf der Gewährleistung bzw. bei Schäden, für die wir keine Gewährleistung übernehmen können, erhalten Sie umgehend einen Kostenvoranschlag. Zur Einsendung des Gerätes trennen Sie bitte die Gewährleistungskarte ab und senden Sie diese mit dem **komplettesten Gerät frei Haus** an folgende Service-Anschrift:

Für Kunden im **Österreich:**

THOMSON Servicecenter Österreich · c/o Tectraxx · Deutschstraße 19 · 1230 Wien · Österreich

Für Kunden im **Deutschland:**

THOMSON Servicecenter Deutschland · c/o arvato services solutions · arvato teleservice ·  
Wiesenring 16 · 07554 Korbußen/Gera · Deutschland

Kunden in Österreich können das Gerät mit ausgefüllter Gewährleistungskarte auch bei Tectraxx · Deutschstraße 19 · 1230 Wien abgeben.

ACHTUNG! DIE GEWÄHRLEISTUNG IST NUR MIT AUSGEFÜLLTER GEWÄHRLEISTUNGSKARTE UND BEIGELEGTEM ORIGINALKASSENBELEG GÜLTIG. BITTE ACHTEN SIE DARAUF, DAS GERÄT GUT VERPACKT – AM BESTEN IM ORIGINALKARTON – EINZUSENDEN!

Bitte füllen Sie die folgenden Felder leserlich aus.  
Keine Rücksendung ohne RMA Nummer!

Deutschland & Österreich

RMA Nummer: \_\_\_\_\_  
Modell Nummer: \_\_\_\_\_  
Kaufdatum: \_\_\_\_\_

Geschäft: (nur ausfüllen, wenn unleserlich auf dem Originalbeleg)

Name: \_\_\_\_\_  
Straße: \_\_\_\_\_  
PLZ: \_\_\_\_\_  
Ort: \_\_\_\_\_  
Tel: \_\_\_\_\_

Käufer:

Vorname/Name: \_\_\_\_\_  
Straße: \_\_\_\_\_  
PLZ: \_\_\_\_\_  
Ort: \_\_\_\_\_  
Tel: \_\_\_\_\_

Fehlerbeschreibung: (Reklamationen können nur bei einer detaillierten Fehlerbeschreibung bearbeitet werden)

---

---

---

---

---

---

Datum/Unterschrift: \_\_\_\_\_

Gewährleistung für dieses Gerät ab Kaufdatum 24 Monate. Die Gewährleistungsbedingungen beschränken sich nur auf Deutschland und Österreich. Außerhalb dieser beiden Länder wenden Sie sich bitte an die Verkaufsstelle, wo Sie dieses Gerät erworben haben. Ausgeschlossen von der kostenlosen Serviceleistung sind:

- ⌘ Unsachgemäße Behandlung und Bedienung
- ⌘ Beschädigung durch Dritte oder höhere Gewalt
- ⌘ Eingriff durch nicht autorisierte Personen

Eine eventuell kostenpflichtige Reparatur kann nur nach Rücksprache mit Ihnen und auf ausdrücklichen Wunsch durchgeführt werden.

